

# Ankle Huggers

## INSTALLATION AND USER'S INSTRUCTIONS

ART NO. FT240



**These instructions provide important information for the safe use and maintenance of all Bodypoint Ankle Huggers. Give these instructions to the user or their caregiver and review them to ensure that they are understood.**

**⚠WARNING!** Product should be installed and fitted by a qualified rehab technician.

**BEFORE YOU BEGIN:** Ankle Huggers should only be used on persons wearing a properly fitted hip belt. Although Ankle Huggers can be installed on any type of foot support, consider the user's positioning needs before installing them on flip-away footplates. Ankle Huggers should be fitted and worn over everyday footwear - heavily padded shoes and orthotic devices can interfere with their proper fit.

### USE:

**⚠WARNING!** This product should only be used for positioning a person in a wheelchair. It is NOT intended for use as a transportation safety device, as a personal restraint device, or in any other application where its failure could result in injury. Misuse of this product is unauthorized and unsafe.

**⚠WARNING!** As with any new seating support, this product may change the way a person sits. Users must continue to practice regular pressure relief activities and skin integrity checks, not only where this product contacts the user, but also in primary pressurebearing areas such as the sacrum, legs,

and buttocks. If increased skin redness or irritation occurs, discontinue use and consult your physician or seating specialist. Failure to do so may result in serious injury, such as pressure ulcers.

**MAINTENANCE:** Check periodically for signs of wear in the stitching, webbing, and pads. If significant wear is found, contact your supplier for qualified repair or replacement by Bodypoint. Under no circumstance should this product be altered or repaired by unqualified persons—health and safety depend on it!



**CLEANING:** Machine wash, hot, 60°C (140°F). Do not bleach. Tumble dry, low temperature, or drip dry. Do not iron. (Placing the product inside a cloth bag during washing helps prevent scratches to the product and the machine.)

**WARRANTY:** This product carries a limited lifetime warranty against defects in workmanship and materials arising under normal use by the original consumer. Contact your supplier or Bodypoint for warranty claims.

For more information on Bodypoint products, and a list of distributors outside the USA, go to [www.bodypoint.com](http://www.bodypoint.com)

 **Bodypoint®**

**EC REP**

MDSS GmbH  
Schiffgraben 41  
D-30175 Hannover  
Germany

**CE**

558 First Ave. S., Suite 300 | Seattle, WA 98104 | 206.405.4555 | 800.547.5716 | [www.bodypoint.com](http://www.bodypoint.com)

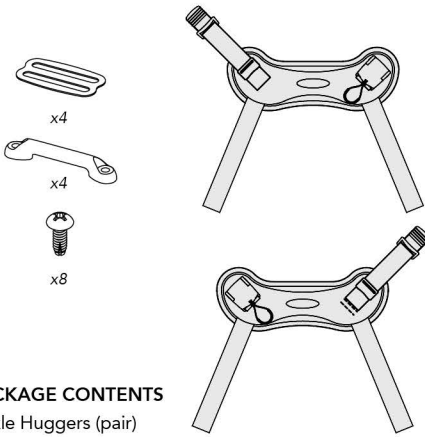

## PACKAGE CONTENTS

Ankle Huggers (pair)  
Mounting Kit



## ORIENTATION

Ankle Huggers should be worn snugly over the ankle (at the malleoli), above the foot, for optimal comfort and control of the lower legs. The buckles can be worn to the inside or the outside of each foot, for easiest access.

## POSITIONING

Strap placement allows for varying degrees of movement.

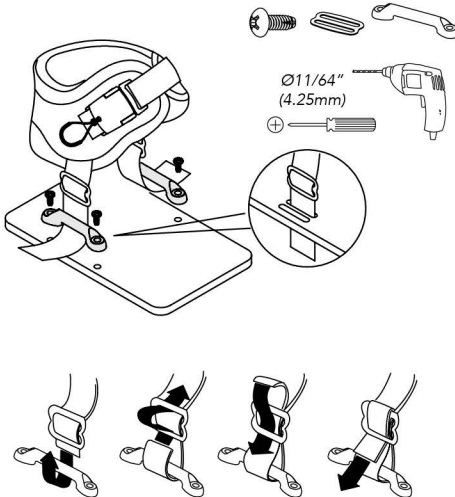
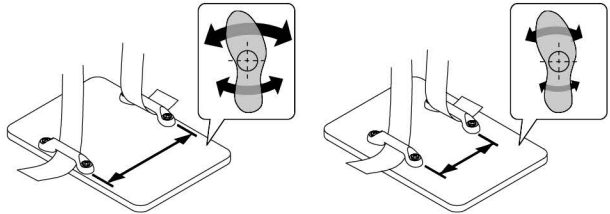

## MOUNTING

Adjust the length of the lower straps to pull down against the foot, according to the amount of control desired. It is not necessary to make them tight for most users. Secure the end of each lower strap by passing it through the three-bar slide to lock it in place.

## ADJUSTMENT

For daily use, the buckle allows small adjustments in fit to accommodate changes in socks or footwear. It is not necessary to fully close the buckle at every use. The hook and loop strap allows further adjustment, if needed.

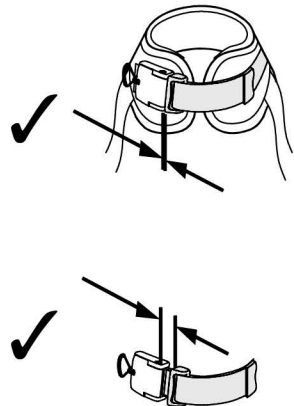

INSTRUCCIONES DE INSTALACIÓN Y PARA EL USUARIO DE

# Ankle Huggers

ART NO. FT240



**Estas instrucciones ofrecen información importante sobre el uso y mantenimiento seguros de los Bodypoint Ankle Huggers. Entregue estas instrucciones al usuario o familiar a su cargo y revíselas para asegurarse de que se comprenden.**

**⚠ ¡ADVERTENCIA!** El producto debe ser instalado y colocado por un técnico de rehabilitación cualificado.

#### ANTES DE COMENZAR:

Sólo deben utilizar Ankle Huggers las personas que lleven un cinturón lumbar correctamente ajustado. Aunque los Ankle Huggers pueden instalarse en cualquier tipo de soporte de pie, tenga en cuenta las necesidades de posición del usuario antes de instalarlos en plataformas basculantes. Los Ankle Huggers deben encajarse y llevarse en el calzado diario. Los zapatos con demasiado acolchado y los dispositivos ortopédicos pueden impedir que se ajusten correctamente.

#### USO:

**⚠ ¡ADVERTENCIA!** Este producto sólo deberá usarse para colocar a una persona en la silla de ruedas. NO debe usarse como dispositivo de seguridad para transporte, ni como dispositivo de restricción personal o en cualquier otra aplicación en la que su mal funcionamiento podría causarles lesiones a la persona. El uso inapropiado de este producto no está autorizado y además es inseguro.

**⚠ ¡ADVERTENCIA!** De igual forma que con cualquier nuevo soporte para asientos, este producto puede cambiar la forma de sentarse del paciente. Los pacientes deben continuar con sus actividades normales de alivio de presión y comprobación de integridad cutánea, no sólo en los lugares de contacto del producto, sino también en las zonas de

presión principales como el sacro, las piernas y las nalgas. Si se produce un mayor enrojecimiento o irritación de la piel, no continúe usando el producto y consulte con su médico o especialista postural. De no hacerlo pueden producirse lesiones graves, como por ejemplo las úlceras de presión.

**MANTENIMIENTO:** Compruebe periódicamente posibles signos de desgaste en las costuras, tramado y almohadillas. Si hay excesivo desgaste, póngase en contacto con su suministrador para que Bodypoint realice una reparación o un cambio. Bajo ninguna circunstancia debe modificarse o repararse este producto por personal no cualificado, la salud y seguridad de los pacientes depende de ello.



**LIMPIEZA:** En lavadora, agua caliente 60° C (140° F). No usar lejía. Secado en secadora a baja temperatura, o tendida. No planchar. (Si coloca el producto dentro de una bolsa de tela durante el lavado ayudará a evitar arañazos al producto y a la propia lavadora).

**GARANTÍA:** Este producto tiene una garantía limitada para toda la vida contra defectos de mano de obra y materiales derivados de un uso normal por el paciente original. Póngase en contacto con su suministrador o con Bodypoint si desea realizar reclamaciones bajo garantía.

Si desea obtener más información sobre productos de Bodypoint y una lista de distribuidores fuera de EE.UU., visite la página [www.bodypoint.com](http://www.bodypoint.com)

 **Bodypoint®**

**EC REP**

MDSS GmbH  
Schiffgraben 41  
D-30175 Hannover  
Germany

**CE**

558 First Ave. S., Suite 300 | Seattle, WA 98104 | 206.405.4555 | 800.547.5716 | [www.bodypoint.com](http://www.bodypoint.com)



## CONTENIDO DEL PAQUETE

Ankle Huggers (par)  
Kit de montaje



## ORIENTACIÓN

Ankle Huggers debe usarse firme sobre el tobillo (en el maléolo), encima del pie, para dar más comodidad y control de la parte inferior de las piernas. Las hebillas pueden llevarse hacia el interior o el exterior de cada pie, para acceder a ellas fácilmente.

## POSICIONAMIENTO

La colocación de la correa permite varios grados de movimiento.

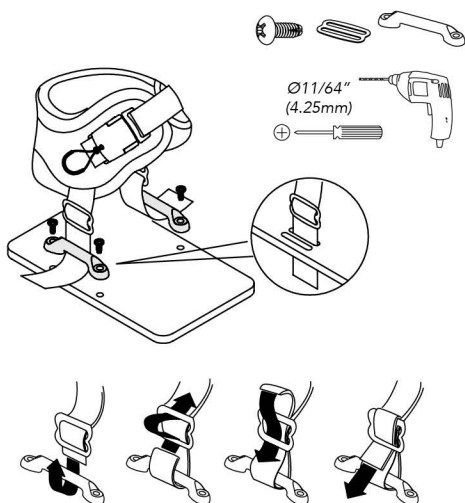
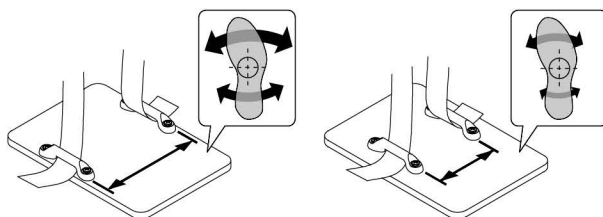

## MONTAJE

Ajuste la longitud de las correas inferiores para apretarlas contra el pie, según el control que desee. La mayoría de los usuarios no necesita apretarlas. Fije el extremo de cada correa inferior pasando cada una a través de la guía deslizante de tres barras para fijarla en su lugar.

## AJUSTE

Para uso diario, la hebilla permite pequeños ajustes de adaptación para adecuarla a los cambios de calcetines o calzado. No es necesario cerrar totalmente la hebilla en cada uso. La correa con gancho y bucle permite ajustes posteriores, si fueran necesarios.

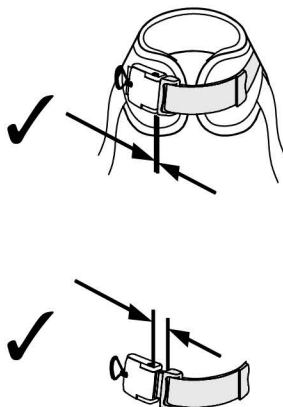

# Ankle Huggers

ART NO. FT240



Ces consignes fournissent des informations importantes quant à l'entretien et l'utilisation en toute sécurité de tous les attache-chevilles Ankle Huggers de Bodypoint. Remettre ces consignes à l'utilisateur ou au thérapeute. Les passer en revue attentivement afin de s'assurer qu'elles sont bien comprises.

**⚠ ATTENTION !** Ce produit doit être installé et ajusté par un technicien qualifié en réadaptation.

**AVANT DE COMMENCER :** Les attache-chevilles Ankle Huggers sont destinées aux personnes portant une ceinture de hanche correctement ajustée. Il est possible d'installer les attache-chevilles Ankle Huggers sur tout type d'appui pour le pied. Cependant, il faut tenir compte des positions de l'utilisateur avant de les installer sur des repose-pieds repliables. Les attache-chevilles Ankle Huggers doivent être ajustés et portés sur des chaussures de tous les jours - les chaussures à coussinet volumineux ainsi que les dispositifs orthopédiques peuvent gêner leur bon ajustement.

#### UTILISATION :

**⚠ ATTENTION !** Ce produit doit être employé uniquement pour installer une personne dans un fauteuil roulant. Il n'est PAS prévu pour servir de dispositif de sécurité de transport ou de dispositif personnel de retenue, ou pour toute autre application où sa défaillance pourrait causer un préjudice corporel. Un usage inadapté de ce produit est interdit et dangereux.

**⚠ ATTENTION !** Comme tout nouveau support de positionnement, ce produit peut modifier la posture assise de l'utilisateur. Les utilisateurs doivent continuer à pratiquer des exercices réguliers de soulagement de pression et être attentifs à la santé de la peau, non seulement dans les zones de contact, mais aussi sur les zones principales de pression, comme le sacrum, les jambes et les fesses. En cas d'irritation ou

de rougeur du derme, interrompre l'utilisation et consulter un médecin ou un spécialiste du positionnement. Le non respect de cette mise en garde peut occasionner des blessures graves, comme l'apparition d'escarres.

**ENTRETIEN :** Rechercher périodiquement des traces d'usure au niveau des coutures, des sangles et des coussinets. En cas d'usure importante, contacter le fournisseur pour demander une réparation par du personnel qualifié ou le remplacement par Bodypoint. En aucune circonstance ce produit ne doit être modifié ou réparé par des personnes non qualifiées. La santé et la sécurité de l'utilisateur en dépendent !



**NETTOYAGE :** Lavage en machine à 60 °C (140 °F). Ne pas utiliser d'eau de Javel. Séchage à la machine à basse température, ou bien étendre et égoutter. Ne pas repasser. (Pour éviter de rayer le produit et la machine, placer le produit dans un sac en toile lors du lavage.)

**GARANTIE :** Ce produit est couvert par une garantie à vie limitée contre les défauts d'exécution et de matériaux survenant dans le cadre d'une utilisation normale par le consommateur d'origine. Contacter le fournisseur ou Bodypoint pour faire valoir la garantie.

Pour plus d'informations sur les produits Bodypoint, ou consulter la liste des distributeurs en dehors des États-Unis, rendez-vous sur [www.bodypoint.com](http://www.bodypoint.com)

 **Bodypoint®**

**EC REP**

MDSS GmbH  
Schiffgraben 41  
D-30175 Hannover  
Germany

**CE**

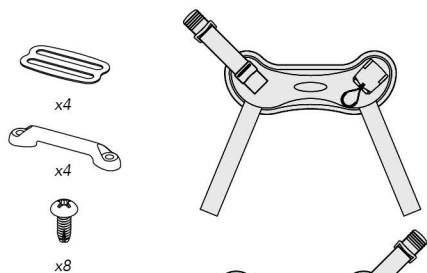

### CONTENU DE L'EMBALLAGE

Ankle Huggers (paire)  
Kit d'assemblage

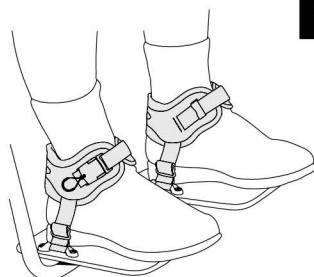

### ORIENTATION

Les Ankle Huggers doivent être portées serrées au-dessus de la cheville (au niveau des malléoles), au-dessus du pied, pour un confort optimal et le contrôle de la jambe. Les boucles peuvent être orientées vers l'intérieur ou l'extérieur de chaque pied, pour un accès plus facile.

### POSITIONNEMENT

Le positionnement des sangles permet différents degrés de mouvement.

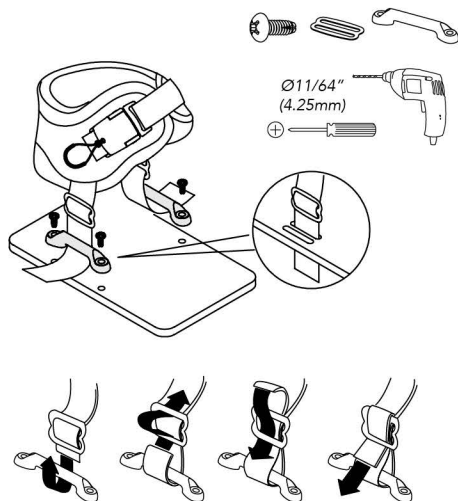
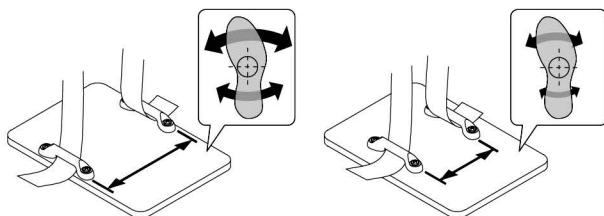

### ASSEMBLAGE

En fonction du degré de contrôle souhaité, réglez la longueur des sangles inférieures en les tirant vers le bas contre le pied. Pour la plupart des utilisateurs, il n'est pas nécessaire de les porter serrées. Pour fixer l'extrémité des sangles inférieures, faire passer chacune d'entre elles dans la glissière à trois barres pour la bloquer en position.

### RÉGLAGE

En cas d'utilisation quotidienne, la boucle permet de petits réglages pour s'adapter à différents types de chaussettes ou de chaussures. Il n'est pas nécessaire de fermer complètement la boucle lors de chaque utilisation. La sangle à boucle et ardidon permet un réglage supplémentaire, si nécessaire.

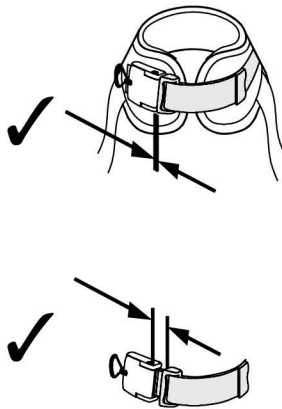

# Ankle Huggers

INSTALLATIONS- OCH BRUKSANVISNING

ART NO. FT240



**Dessa anvisningar innehåller viktig information för säker användning och underhåll av vristselar från Bodypoint. Ge anvisningarna till användaren eller assistenten/vårdgivaren och kontrollera att de är förstådda.**

**⚠ VARNING!** Produkten ska installeras och provas ut av därtill kvalificerad personal.

**INNAN DU BÖRJAR** Vristselar skall endast användas för personer som har ett väl utprovat höftbälte. (Av säkerhetsskäl) Även om vristselar kan monteras på de flesta fotstöd/ fotplattor bör man överväga användarens behov innan man monterar dem på uppfällbara fotplattor. Vristselarna skall provas ut och användas med vanliga skor - kraftigt vadderade skor eller ortopediska hjälpmedel kan påverka deras funktion negativt.

#### ANVÄNDNING:

**⚠ VARNING!** Denna produkt får endast användas för att säkert placera en person i en rullstol. Produkten är INTE avsedd att användas för säkerhet under transport, som en fasthållningsanordning för en person eller på något annat sätt som kan orsaka skada om produkten går sönder. Otillbörlig användning av produkten är ej tillåten och innebär fara.

**⚠ VARNING!** Som alla nya positioneringshjälpmedel, kan produkten förändra sättet som en person sitter på. Användare måste träna vanliga aktiviteter för tryckavlastning och kontrollera eventuella hudskador. Inte bara på ställen där produkten är i kontakt med användaren, utan också på primära trycktytor som korsben, ben och bak. Om

ökad rodnad eller irritation uppstår, avbryt användningen och kontakta läkare eller behörig personal. Underlåtenhet kan förorsaka allvarliga skador, t.ex. trycksår.

**UNDERHÅLL:** Kontrollera regelbundet eventuellt slitage på sömmar, remmar och dynor. Om betydande slitage upptäcks, kontakta HEA Medical för reparation eller ersättning. Under inga omständigheter skall produkten förändras eller repareras av icke behörig person – hälsa och säkerhet står på spel!

**RENGÖRNING:** Maskintvätt, 60°C. Får ej blekas. Torktumla vid låg temperatur eller droptorka. Får ej strykas. Om produkten placeras i en tvättpåse undviker man skador på produkten och maskinen.

**GARANTI:** Produkten har en livstidsgaranti mot brister i tillverkning och material som kan uppstå vid normal användning av den ursprungliga kunden. Kontakta HEA Medical eller Bodypoint i garantiärenden.

**SKROTNING/KASSATION:** Produkten lämnas till kommunal avfallshandling.

För mer information om Bodypoints produkter kontakta leverantören. Information finns även på [www.bodypoint.com](http://www.bodypoint.com) som också innehåller en lista med distributörer utanför USA.

 **Bodypoint®**

**EC REP**

MDSS GmbH  
Schiffgraben 41  
D-30175 Hannover  
Germany

**CE**

558 First Ave. S., Suite 300 | Seattle, WA 98104 | 206.405.4555 | 800.547.5716 | [www.bodypoint.com](http://www.bodypoint.com)

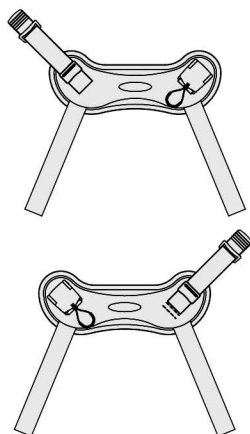

## FÖRPACKNINGENS INNEHÅLL

Vristselar (par)  
Monteringssats

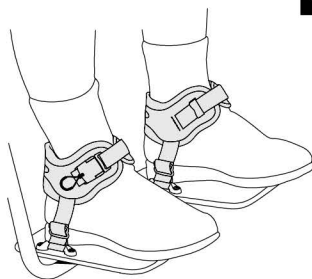

## PLACERING

Vristselar bör sitta tätt över ankeln (vid fotknölnarna), ovanför foten, för optimal komfort och kontroll av nedre benen. Spännet kan bäras på insidan eller utsidan av varje fot, för enklaste åtkomst.

## POSITIONERING

Fästbandets längd kan justeras för varierade rörelsemöjligheter.

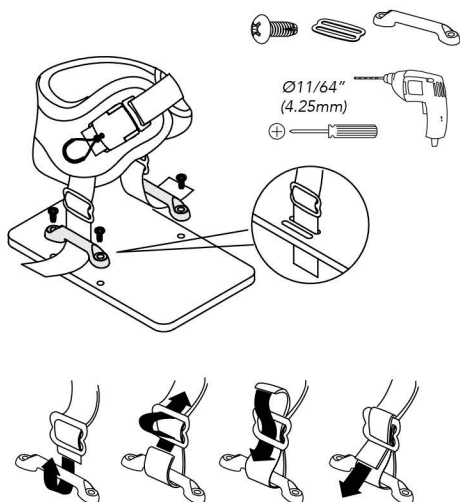
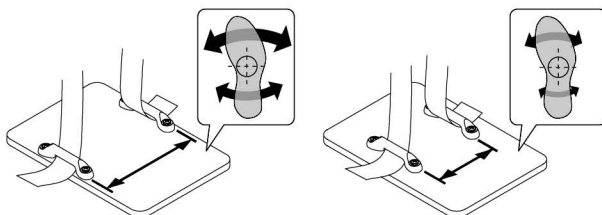

## MONTERING

Justera längden på de nedre banden för att späna mot foten, beroende på hur mycket stabilitet som önskas. För de flesta användare är det inte nödvändigt att det sitter tätt. Trä bandet genom söljan för att låsa den.

## JUSTERING

Spännet kan stängas i fyra lägen som underlättar daglig aktivitet för att passa olika strumpor eller skor. Remmen med kardborrlås tillåter ytterligare justering, om det behövs.

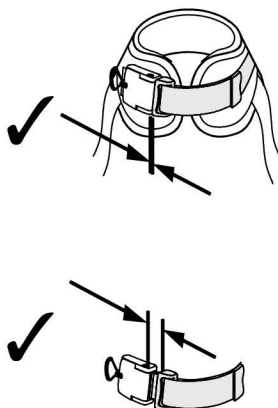



# Ankle Huggers

## ANKLE HUGGERS -NILKKAVÖIDEN ASENNUS- JA KÄYTTÖOHJEET

ART NO. FT240



Nämä ohjeet sisältävät tärkeää tietoa kaikkien Bodypoint Ankle Huggers-nilkkavöiden turvalisesta käytöstä ja huollosta. Anna nämä ohjeet käyttäjälle tai käyttäjän avustajalle ja käy ne läpi varmistaen, että ne on ymmärretty.

**VAROITUS!** Tuote tulee asentuttaa ja sovituttaa pätevällä kuntoutuksen asiantuntijalla.

**ENNEN KUIN ALOITAT:** Nilkkavöitä on käytettävä ainoastaan henkilöillä, joilla on asianmukaisesti kiinnitetty lantiovöy. Vaikka nilkkavöyöt voidaankin asentaa mihin tahansaa jalkatukeen, on otettava huomioon käyttäjän sijoittumistarpeet ennen niiden asentamista taittaviin jalkalevyihin. Nilkkavöyöt on kiinnitettävä ja niitä on pidettävä päivittäin käytettyjen jalkineiden päällä – runsaspehmusteiset kengät ja ortoottiset laitteet voivat vaikuttaa niiden asianmukaiseen kiinnitykseen.

### KÄYTTÖ:

**VAROITUS!** Tätä tuotetta tulee käyttää ainoastaan henkilön asettamiseen pyörätuoliin. Sitä ei ole tarkoitettu kuljetuksen turvalaitteeksi, henkilön rajoittamiseksi tai mihinkään muuhun tarkoitukseen, jossa sen pettäminen voi aiheuttaa vahinkoja. Tämän tuotteen väärinkäyttö on vaarallista eikä sitä ole valtuutettu.

**VAROITUS!** Kuten kaikki uudet istumatuet, tämä tuote saattaa vaikuttaa henkilön istuma-asentoon. Käyttäjien tulee jatkaa normaaleja painetta helpottavia toimintojaan ja ihon kuntotarkastuksia. Ihotarkastuksia ei tule suorittaa ainoastaan niistä kohdista, joissa laite koskettaa käyttäjää, vaan myös kovimman paineen alaisista alueista kuten ristiluu,

takareidet ja pakarat. Jos lisääntyntä ihon punoitusta tai ärsytystä havaitaan, keskeytä tuotteen käyttö ja ota yhteys lääkäriisi tai istumisasantuntijaasi. Mikäli näin ei tehdä, voi käyttö aiheuttaa vakavia vammoja, kuten painehaavaumia.

**HUOLTO:** Tarkasta ajoittain kulumisen merkit neuloksissa, vyössä ja pehmusteissa. Mikäli joissakin osissa havaitaan merkittävä kulumista, käänny jälleenmyyjäsi puoleen Bodypoint:in korjausta tai vaihtoa varten. Epäpäteivät henkilöt eivät missään tapauksessa saa muokata tai korjata tuotetta – se voi aiheuttaa terveys- ja turvallisuusriskejä!



**PUHDISTUS:** Kuuma konepesu, 60°C (140°F). Älä valkaise. Rumpukuivaus alhaisessa lämpötilassa tai kuivaus narulla. Älä silitä silitysraudalla. (Tuotteen laittaminen kangaspussissa pesuun auttaa ehkäisemään tuotteen ja pesukoneen naarmuuntumista.)

**TAKUU:** Tällä tuotteella on rajoitettu elinikäinen takuu, joka koskee valmistus- ja materiaalivirheitä normaalissa, alkuperäisen ostajan käytössä. Käänny jälleenmyyjäsi tai Bodypoint:in puoleen takuuvaatimusasioissa.

Halutessasi lisätietoja tästä ja muista Bodypoint-tuotteista sekä Yhdysvaltojen ulkopuolisista jälleenmyyjistä, vieraile sivulla [www.bodypoint.com](http://www.bodypoint.com).

 Bodypoint®



MDSS GmbH  
Schiffgraben 41  
D-30175 Hannover  
Germany





### PAKKAUKSEN SISÄLTÖ

Ankle Huggers -  
nilkkavyöt (pari)  
Asennussarja



### SUUNTAUS

Ankle Huggers -nilkkavyöt puetaan tiiviisti nilkkojen ympärille (kehräsluiden päälle), jalkaterän yläpuolelle parhaan mukavuuden saavuttamiseksi ja säären tukemiseksi. Soljet voidaan pukea kummankin jalan sisä- tai ulkosyrjälle parhaan käsiteltävyyden saavuttamiseksi.

### ASETTELU

Hihna voidaan asettaa eri liikeasteiden mukaisesti.

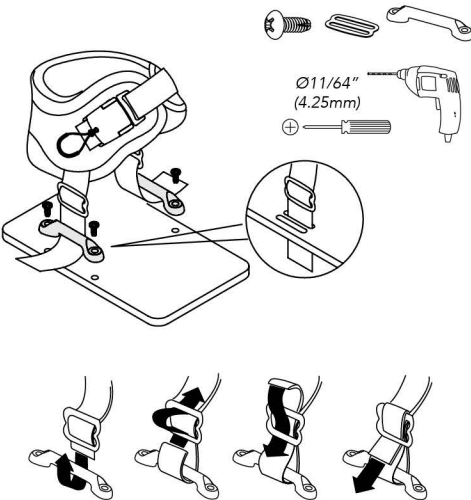
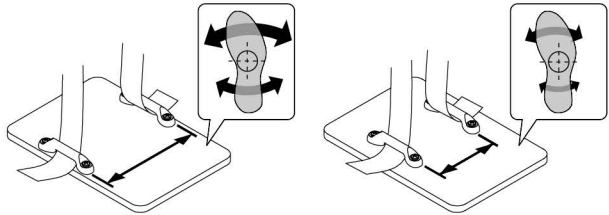

### ASENTAMINEN

Säädä jalkaa vasten vetävien alempien hihnojen pituus halutun tuennan mukaisesti. Tiukalle kiristäminen ei ole tarpeen useimpien käyttäjien kohdalla. Kiinnitä alempien hihnojen päät pujottamalla ne paikoilleen T-solmien läpi.

### SÄÄTÖ

Soljen avulla voidaan suorittaa pieniä päivittäisiä sukien ja jalkineiden mukaan tehtäviä säätöjä. Soljen sulkeminen täysin ei ole tarpeen jokaisella käyttökerralla. Lisäsäätöjä voidaan tehdä tarvittaessa tarrahihnan avulla.

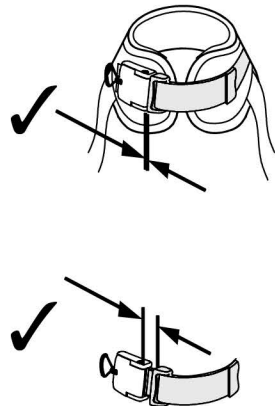

# Ankle Huggers

## INSTALLATIONS – UND GEBRAUCHSANLEITUNG

ART NO. FT240

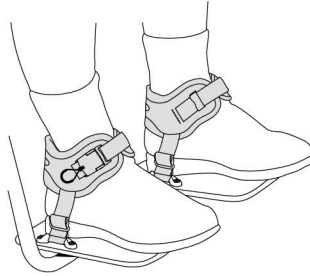

Diese Anleitungen enthalten wichtige Informationen über die sichere Benutzung und Wartung sämtlicher Bodypoint Knöchelgurte. Stellen Sie diese Anleitung dem Benutzer oder dem Pflegepersonal zu Verfügung, und besprechen Sie die Inhalte, um sicherzustellen, dass die Anleitung verstanden wurde.

**⚠️ WARNHINWEIS!** Die Produkte sind von einem Fachmann für orthopädische Technik zu installieren und anzupassen.

**BEVOR SIE BEGINNEN:** Knöchelgurte dürfen nur von Personen verwendet werden, die einen ordnungsgemäß angelegten Hüftgurt tragen. Obwohl Knöchelgurte an Fußstützen jeglichen Typs montiert werden können, ist die erforderliche Positionierung des Benutzers zu beachten, bevor sie auf klappbaren Fußplatten montiert werden. Knöchelgurte sollten über normalen Schuhen getragen werden – stark gepolsterte Schuhe und orthostatische Geräte können den ordnungsgemäßen Sitz stören.

### GEBRAUCH:

**⚠️ WARNHINWEIS!** Dieses Produkt ist nur zu verwenden, um eine Person in einem Rollstuhl zu positionieren. Es dient NICHT als Sicherheitsvorrichtung während des Transports, und nicht als Rückhaltevorrückung oder als sonstige Anwendung, bei der durch falsche Handhabung Verletzungen entstehen könnten. Ein Missbrauch dieses Produkts ist nicht zulässig und nicht sicher.

**⚠️ WARNHINWEIS!** Wie bei jeder neuen Sitzhaltungsunterstützung kann sich durch das Produkt die Art und Weise, wie eine Person sitzt, verändern. Benutzer müssen weiterhin regelmäßige Aktivitäten zur Druckentlastung und Hautzustandsüberprüfungen durchführen. Dies darf sich nicht auf den Bereich beschränken, an dem das Produkt den Benutzer berührt, sondern muss auch für die wichtigsten Druckauflagebereiche wie das Kreuzbein,

die Beine und das Gesäß erfolgen. Wenn eine verstärkte Hautrötung oder Hautirritationen auftreten, verwenden Sie das Produkt nicht weiter, und konsultieren Sie Ihren Arzt oder Ihren Sitzspezialisten. Anderenfalls können daraus ernsthafte Verletzungen wie z.B. Druckgeschwüre resultieren.

**WARTUNG:** Prüfen Sie die Nähte, das Gurtband und die Polster regelmäßig auf Abnutzungserscheinungen. Wenden Sie sich bei deutlichen Abnutzungserscheinungen an den Hersteller, der eine Reparatur oder einen Ersatz durch Bodypoint veranlassen wird. Das Produkt darf keinesfalls von nicht qualifizierten Personen verändert oder repariert werden – die Gesundheit und Sicherheit des Benutzers hängen an diesem Gurt!



**REINIGEN:** Maschinenwäsche, heiß, 60° C (140° F). Nicht bleichen. Trocknen im Wäschetrockner bei niedriger Temperatur oder Lufttrocknung. Nicht bügeln. (Durch die Verwendung eines Kleiderbeutels für das Produkt können Kratzer am Produkt und in der Maschine vermieden werden.)

**GARANTIE:** Für dieses Produkt besteht eine eingeschränkte Gewährleistung auf Fehler in Material und Verarbeitung, die bei bestimmungsgemäßem Gebrauch durch den ursprünglichen Kunden entstehen. Wenden Sie sich im Garantiefall an den Lieferant oder Bodypoint.

Weitere Informationen über Bodypoint Produkte und eine Liste der Vertreter außerhalb der USA befinden sich auf der Webseite [www.bodypoint.com](http://www.bodypoint.com).

 **Bodypoint**<sup>®</sup>

**EC REP**

MDSS GmbH  
Schiffgraben 41  
D-30175 Hannover  
Germany

**CE**

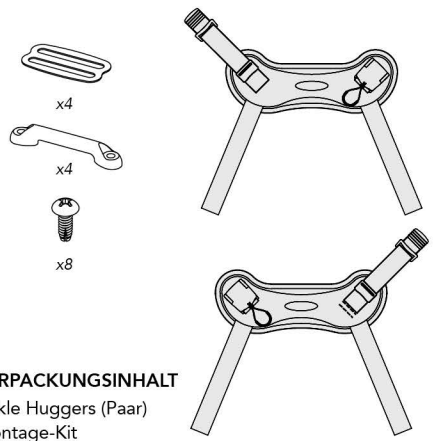

**VERPACKUNGSIHALT**  
 Ankle Huggers (Paar)  
 Montage-Kit

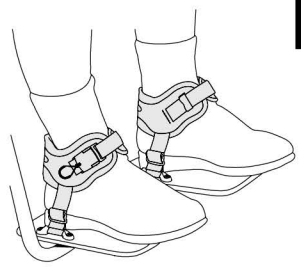

**AUSRICHTUNG**  
 Die Ankle Huggers sollten am Fußgelenk (an den Knöcheln) oberhalb des Fußes gut anliegend getragen werden, um optimalen Komfort und Kontrolle der Unterschenkel zu gewährleisten. Die Schnallen können an der Innen- oder an der Außenseite jedes Fußes getragen werden, je nach dem, was einen einfacheren Zugriff gewährt.

**POSITIONIERUNG**  
 Die Platzierung der Gurte ermöglicht verschiedene Bewegungsgrade.

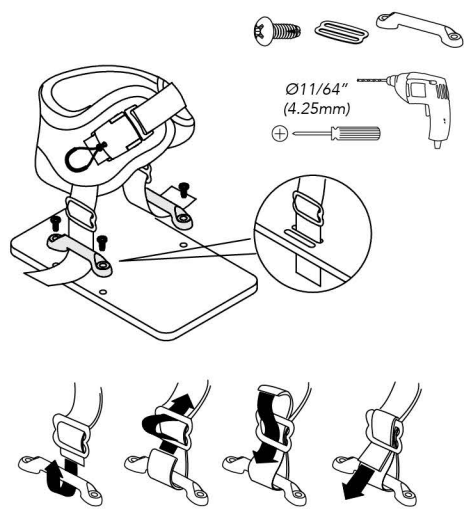
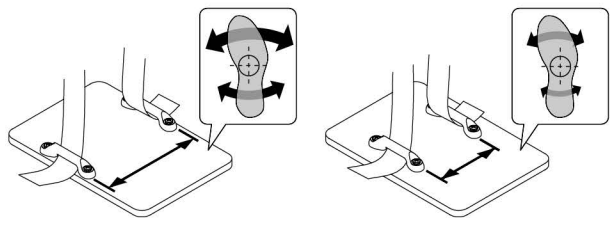

**MONTAGE**  
 Passen Sie die Länge der unteren Gurte so an, dass sie gegen den Fuß nach unten ziehen und entsprechend des gewünschten Kontrollausmaßes. Für die meisten Benutzer müssen sie nicht eng geschnallt werden. Sichern Sie das Ende jedes unteren Gurtes, indem Sie ihn durch die Schnalle mit drei Stäben führen und festziehen.

**EINSTELLUNG**  
 Die Schnalle kann für den täglichen Gebrauch geringfügig angepasst werden, um dem Tragen unterschiedlicher Socken oder Schuhe gerecht zu werden. Es ist nicht notwendig, die Schnalle bei jedem Gebrauch vollständig zu schließen. Der Klettverschlussgurt ermöglicht bei Bedarf weitere Anpassungen.

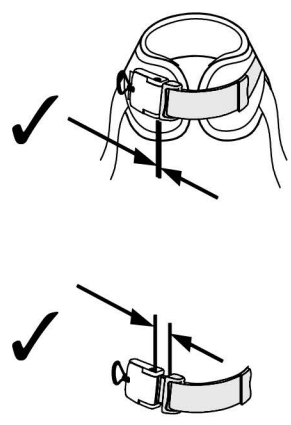

ISTRUZIONI PER L'INSTALLAZIONE E L'USO DI

# Ankle Huggers

ART NO. FT240



**Queste istruzioni forniscono informazioni importanti per la sicurezza sull'uso e per la manutenzione di tutti gli Ankle Huggers della Bodypoint. Fornire queste istruzioni all'utente o all'assistente, controllando che vengano comprese.**

**⚠ AVVERTENZA!** Il prodotto deve essere installato e regolato sull'utente da un tecnico ortopedico.

**PRIMA DI INIZIARE:** Gli Ankle Huggers devono essere utilizzati unicamente da persone che indossano correttamente una cintura pelvica. Anche se gli Ankle Huggers possono essere installati su qualsiasi tipo di supporto per i piedi, tenere in considerazione le esigenze di posizionamento dell'utente prima di installarli su pedane ribaltabili. Gli Ankle Huggers devono essere installati ed indossati sulle calzature per tutti i giorni. Scarpe molto imbottite e dispositivi ortotici possono interferire con il loro corretto adattamento.

## USO:

**⚠ AVVERTENZA!** Il prodotto è destinato unicamente al posizionamento di un utente in carrozzina. Il prodotto **NON** è destinato all'uso come dispositivo di sicurezza per il trasporto, come dispositivo di immobilizzazione per la sicurezza o per qualsiasi altra applicazione il cui il mancato funzionamento possa provocare lesioni. L'uso non appropriato del prodotto è vietato e pericoloso.

**⚠ AVVERTENZA!** Come per qualsiasi nuovo ausilio per la postura, questo prodotto può modificare il modo in cui una persona sta seduta. Gli utenti devono continuare a praticare attività per alleviare la pressione e controllare l'integrità della cute, non solo nei punti di con-

tatto del prodotto con l'utente, ma anche nelle zone più soggette alla pressione, quali quella sacrale, gli arti inferiori e le tuberosità ischiatiche. Se si verificano arrossamenti o irritazioni della cute, interrompere l'uso e consultare il proprio medico per prevenire lesioni gravi, quali le piaghe da decubito.

**MANUTENZIONE:** controllare periodicamente che le cuciture, il tessuto e le imbottiture non siano usurati. Se si rilevano segni di usura, contattare il proprio fornitore per una riparazione qualificata o per la sostituzione presso Bodypoint. In nessun caso il prodotto deve essere alterato o riparato da persone non qualificate: ne va della salute e della sicurezza dell'utente!



**PULIZIA:** Lavare in lavatrice, con acqua caldo, a 60°C (140°F). Non candeggiare. Utilizzare l'asciugatrice a bassa temperatura, oppure appendere e lasciare asciugare. Non stirare. (Collocare il prodotto all'interno di un sacchetto di stoffa durante il lavaggio, per evitare graffi alla macchina e al prodotto stesso).

**GARANZIA:** il prodotto è coperto da una garanzia a vita limitata contro eventuali difetti dei materiali e di produzione che sorgessero con un normale impiego da parte del consumatore originale. Per le richieste in garanzia, contattare il proprio fornitore o Bodypoint, Inc.

Per maggiori informazioni sui prodotti Bodypoint, e per avere un elenco di distributori fuori degli USA, visitare il sito [www.bodypoint.com](http://www.bodypoint.com).

 **Bodypoint®**

**EC REP**

MDSS GmbH  
Schiffgraben 41  
D-30175 Hannover  
Germany

**CE**

558 First Ave. S., Suite 300 | Seattle, WA 98104 | 206.405.4555 | 800.547.5716 | [www.bodypoint.com](http://www.bodypoint.com)

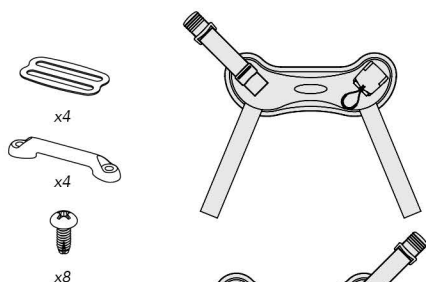

## CONTENUTO DELLA CONFEZIONE

Ankle Huggers (paio)  
Kit di montaggio



## ORIENTAMENTO

Per un comfort ottimale e il controllo della parte inferiore delle gambe, gli Ankle Huggers vanno indossati aderenti sulla caviglia, sopra il piede (all'altezza dei malleoli). Le fibbie si indossano sull'interno o l'esterno di ciascun piede, per massima facilità di accesso.

## POSIZIONAMENTO

La collocazione della cinghia consente vari gradi di movimento.

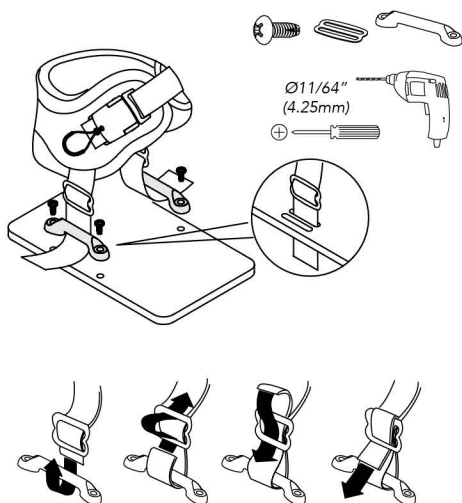
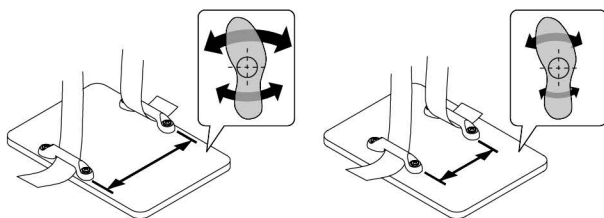

## MONTAGGIO

Regolare la lunghezza delle cinghie inferiori da spingere in basso sul piede in misura proporzionale all'intensità di controllo desiderata. Per la maggioranza degli utenti non è necessario serrarle strette. Fissare l'estremità di ciascuna cinghia inferiore passandola attraverso la guida a tre barre per bloccarla in posizione.

## REGOLAZIONE

Per l'uso quotidiano, la fibbia consente minime regolazioni dell'aderenza per assecondare il cambiamento delle calze o delle calzature. Non è necessario chiudere completamente la fibbia ad ogni uso. La fascia in Velcro consente, all'occorrenza, un'ulteriore regolazione.

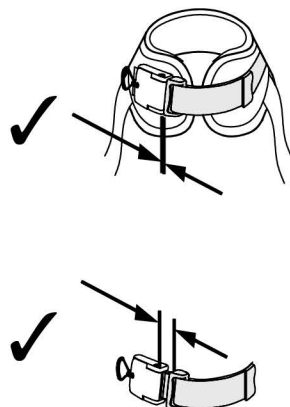

# Ankle Huggers

ART NO. FT240

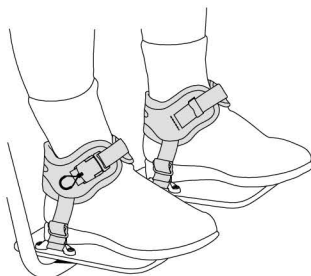

Estas instruções fornecem informações importantes para a utilização e manutenção em segurança de todos os dispositivos Ankle Huggers da Bodypoint. Forneça estas instruções ao utilizador ou ao acompanhante e analise-as para se assegurar de que são compreendidas.

**⚠ AVISO!** O produto deve ser instalado e ajustado por um técnico de reabilitação qualificado.

**ANTES DE COMEÇAR:** Os dispositivos Ankle Huggers só devem ser utilizados por pessoas que estejam a utilizar um cinto na anca devidamente ajustado. Embora os dispositivos Ankle Huggers possam ser instalados em qualquer tipo de suporte dos pés, deve ter em conta as necessidades de posicionamento do utilizador antes os instalar em placas dos pés articuladas. Os dispositivos Ankle Huggers devem ser encaixados e utilizados por cima do calçado quotidiano – sapatos com um revestimento grosso e dispositivos ortopédicos podem interferir com o seu devido encaixe.

## UTILIZAÇÃO:

**⚠ AVISO!** Este produto só deve ser usado para o posicionamento de uma pessoa numa cadeira de rodas. NÃO se destina a ser usado como dispositivo de segurança, como dispositivo de imobilização pessoal ou qualquer outra aplicação em que a falha resultaria em ferimentos. A utilização indevida deste produto não é utilizada e não é segura.

**⚠ AVISO!** Como com qualquer novo suporte, este produto pode alterar a forma como a pessoa se senta. Os utilizadores podem continuar a praticar as actividades de alívio de pressão regulares e verificação de integridade da pele, não só onde

este produto entra em contacto com o utilizador, mas também em áreas principais de pressão como o sacro, pernas e nádegas. Se surgir vermelhidão ou irritação da pele, não continuar a usar e consultar o médico ou especialista de colocação. Caso contrário, pode dar origem a ferimentos graves, como úlceras de pressão.

**MANUTENÇÃO:** Verifique periodicamente se existem sinais de desgaste nas zonas cosidas, forro e almofadas. Se encontrar um desgaste significativo, contactar o fornecedor para obter uma reparação qualificada ou substituição pela Bodypoint. Em caso algum deve este produto ser alterado ou reparado por pessoas não qualificadas – a saúde e a segurança dependem disso!



**LIMPEZA:** Lavar à máquina, quente, 60°C (140°F). Não utilizar lixívia. Secar a baixa temperatura ou secar pendurado. Não passar a ferro. (Colocar o produto dentro de um saco de pano durante a lavagem ajuda a evitar os riscos no produto e na máquina).

**GARANTIA:** Este produto engloba uma garantia vitalícia limitada contra defeitos de fabrico e materiais sob utilização normal pelo comprador original. Contacte o fornecedor ou a Bodypoint, Inc. para reclamações da garantia.

Para mais informações sobre produtos Bodypoint e uma lista de distribuidores for a dos EUA, consultar [www.bodypoint.com](http://www.bodypoint.com).

 **Bodypoint®**

**EC REP**

MDSS GmbH  
Schiffgraben 41  
D-30175 Hannover  
Germany

**CE**

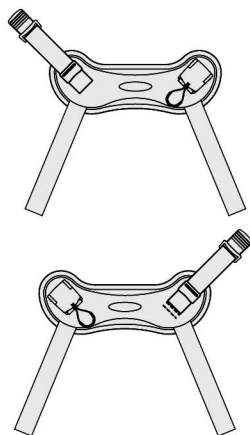

## CONTEÚDOS DA EMBALAGEM

Ankle Huggers (par)  
Kit de montagem



## ORIENTAÇÃO

Ankle Huggers deve ser usado confortavelmente sobre o tornozelo (no maléolo), acima do pé, para o melhor conforto e controlo das pernas. As fivelas podem ser usadas para dentro ou para fora de cada pé, para obter um acesso mais fácil.

## POSICIONAMENTO

A colocação da correia permite vários graus de movimento.

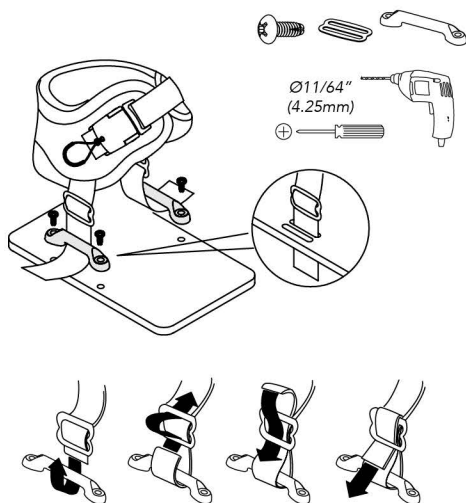
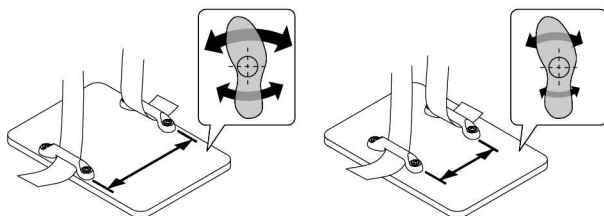

## MONTAGEM

Ajuste o comprimento das tiras inferiores para puxar para baixo contra o pé, de acordo com a quantidade de controlo desejada. Não é necessário apertar para a maioria dos utilizadores. Fixe a extremidade de cada tira inferior passando-a através do slide de três barras para fixá-la no lugar.

## AJUSTE

Para uso diário, a fivela permite ajustes pequenos em forma para acomodar mudanças em meias ou calçado. Não é necessário fechar completamente a fivela em cada uso. O gancho e o anel da alça permitem um ajuste adicional, se necessário.

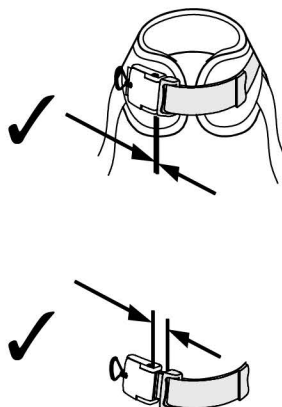



# Ankle Huggers

ART NO. FT240



Denne bruksanvisningen inneholder viktig informasjon om sikker bruk og vedlikehold for alle typer Bodypoint Ankle Huggers. Gi denne bruksanvisningen til brukeren eller omsorgspersonen, og gjennomgå den sammen med dem, for å være sikker på at bruksanvisningen er forstått.

**⚠ ADVARSEL!** Produktet må monteres og tilpasses av instruert og kvalifisert personell.

**FØR DU STARTER:** Ankelstøtter skal bare brukes på personer som har et riktig tilpasset hoftebelte. Selv om ankelstøtter kan installeres på alle slags fotbrett, må brukerens posisjoneringsbehov vurderes før de installeres på fotbrett som kan vippes bort. Ankelstøtter skal tilpasses og has på over vanlig skotøy - tykt polstrede sko og korrigerende innretninger kan hindre riktig tilpassing.

#### BRUK:

**⚠ ADVARSEL!** Dette produktet skal bare brukes til posisjonering av person i en rullestol. Det er IKKE beregnet brukt som sikkerhetsanordning ved transport, som tvangsstyr for personen, eller på andre bruksområder der en svikt kan medføre skade. Misbruk av dette produktet er uautorisert og utrygt.

**⚠ ADVARSEL!** Som ved enhver sittestøtte kan dette produktet endre personens sittestilling. Brukere må stadig utføre vanlige trykkavlastningsaktiviteter og kontrollere hudens tilstand, ikke bare der dette produktet kommer i kontakt med brukeren, men også i primære belastningsområder, for eksempel sakrum, ben og ende. Hvis det forekommer økende rødhet eller irritasjon, må selen ikke

brukes og du må ta kontakt med legen din eller en sittespesialist. Hvis dette ikke gjøres kan resultatet bli alvorlig skade, for eksempel trykksår.

**VEDLIKEHOLD:** Kontroller periodisk for tegn på slitasje på søm, remmer og polstring. Hvis det finnes betydelig slitasje, må du ta kontakt med leverandøren for kvalifisert reparasjon, eller utskifting av Bodypoint. Dette produktet må under ingen omstendighet endres eller repareres av ukvalifiserte personer - helse og sikkerhet er avhengig av det!



**RENGJØRING:** Maskinvask ved 60°C (140°F). Skal ikke blekes. Kan tørkes i tørketrommel ved lav temperatur eller henges til tork. Skal ikke strykes. (Hvis produktet legges inne i en tøypose under vasken vil man unngå skrammer på produktet og i maskinen.)

**GARANTI:** Dette produktet har en begrenset livstidsgaranti mot defekter i utførelse og materialer, som måtte oppstå under normal bruk av den opprinnelige brukeren. Ta kontakt med leverandøren eller Bodypoint vedrørende garantikrav.

Hvis du vil ha mer informasjon om Bodypoint-produkter og en liste over distributører utenfor USA, gå til [www.bodypoint.com](http://www.bodypoint.com).

 Bodypoint®

 EC REP

MDSS GmbH  
Schiffgraben 41  
D-30175 Hannover  
Germany

 CE

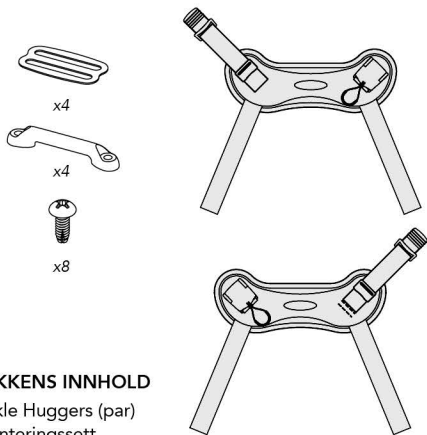

**PAKKENS INNHOLD**

Ankle Huggers (par)  
Monteringssett



**RETNING**

Ankle Huggers skal bæres tett rundt ankelen (ved ankelknuten) over foten, for optimal komfort og kontroll over leggene. Spennene kan brukes både på innsiden og utsiden av hver fot, for enklest mulig tilgang.

**POSISJONERING**

Stroppeplasseringen tillater ulik grad av bevegelse.

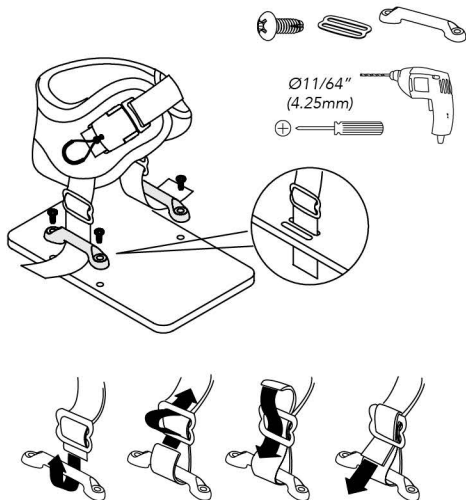
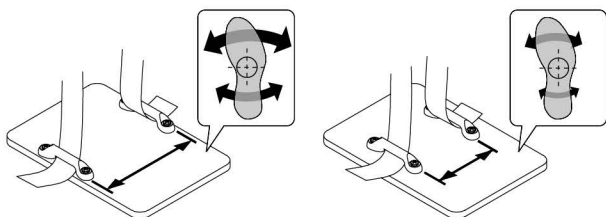

**MONTERING**

Juster lengden på de nedre stoppene som skal trekkes ned mot foten, i henhold til mengden ønsket kontroll. For de fleste brukere er det ikke nødvendig å stramme dem. Sikre enden på hver nedre stropp ved å føre den gjennom sporet med tre løp for å låse dem på plass.

**JUSTERING**

For daglig bruk muliggjør spennen små justeringer for å tilpasse små endringer i sokker eller fottøy. Det er ikke nødvendig å lukke spennen fullstendig ved hver gangs bruk. Kroken og stroppen muliggjør ytterligere justering, om nødvendig.

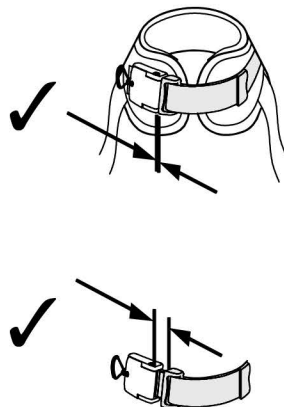

# Ankle Huggers

## (FOD-OG ANKELBESPÆNDING) INSTALLATIONS- OG BRUGERSVEJLEDNING

ART NO. FT240

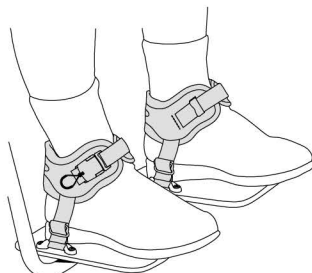

Denne vejledning indeholder vigtige informationer om sikker brug og vedligeholdelse af Ankle Huggers (fod- og ankelbespændinger). Giv denne vejledning til brugeren eller til dennes plejepersonale og gennemgå den nøje for at sikre at den er forstået.

**⚠ ADVARSEL!** Produktet skal påsættes og tilspændes af en person der er kvalificeret inden for genoptræning.

**FØR IGANGSÆTNING:** Ankle Huggers (Fod- og ankelbespændingen) bør kun benyttes af personer, der har et hoftbælte på som sidder korrekt. Selvom Ankle Huggers kan monteres på enhver art af fodstøtte, bør man bestemme brugerens positioneringsbehov, inden man installerer dem på fodplader der kan vippe. Ankle Huggers bør monteres så at man har dem ovenpå hverdagsfodtøj – kraftigt polstrede sko og ortopædiske anordninger kan genere, så at bespændingerne ikke sidder korrekt.

### BRUG:

**⚠ ADVARSEL!** Dette produkt må kun anvendes til at fastholde en person i en kørestol. Det må IKKE anvendes som sikkerhedsudstyr under transport, som personligt fastholdelsesudstyr eller til noget andet formål, hvor det kan forårsage tilskadekomst, såfremt det svigter. Misbrug af dette produkt er hverken godkendt eller sikkert.

**⚠ ADVARSEL!** Som med hvilken som helst ny siddesupport, kan dette produkt ændre den måde en person sidder på. Brugere skal fortsætte med at foretage regelmæssige tryklindrende handlinger og kontrollere at deres hud er uskadt, ikke kun på det område hvor dette produkt har kontakt med brugeren, men også

på de primære trykbærende områder, så som sakrum (korsbenet), benene og balderne. Hvis der forekommer øget rødme eller irritation, så ophøres med brugen, og læge eller siddepecialist kontaktes. Undladelse af dette kan resultere i alvorlige skader, som f.eks. tryksår.

**VEDLIGEHOLDELSE:** Check regelmæssigt syninger, remmene og polstringerne for tegn på slid. I tilfælde af betydeligt slid skal man kontakte sin forhandler ang. kvalificeret reparation eller udskiftning af Bodypoint. Af sundheds- og sikkerhedsgrunde må der under ingen omstændigheder foretages ændringer eller reparationer på dette produkt af ukvalificerede personer!



**RENGØRING:** Tåler maskinvask ved 60°C (140°F). Må ikke bleges. Tørretumbles ved lav temperatur eller ved lufttørring. Må ikke stryges. (Ridsler i produktet og vaskemaskinen kan forhindres, ved at anbringe produktet i en stofpose ved vask.)

**GARANTI:** Der er begrænset livstidsgaranti på dette produkt mod fejl i fabrikation og på materialer, der måtte opstå under normal brug af den oprindelige forbruger. Kontakt Deres Bodypoint-forhandler i erstatningssager under garantien.

Hvis du vil vide mere om Bodypoints produkter, eller du ønsker en liste over distributører uden for USA, så gå ind på [www.bodypoint.com](http://www.bodypoint.com)

 Bodypoint®

 EC REP

MDSS GmbH  
Schiffgraben 41  
D-30175 Hannover  
Germany

 CE

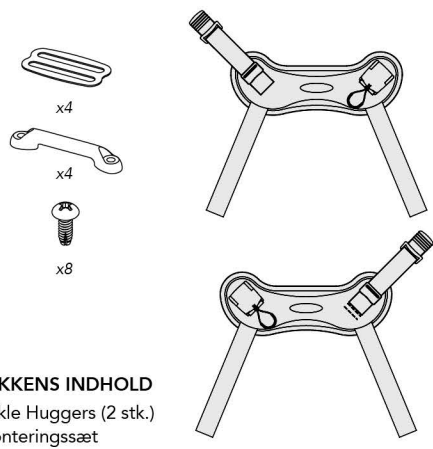

**PAKKENS INDHOLD**  
 Ankle Hugger (2 stk.)  
 Monteringssæt

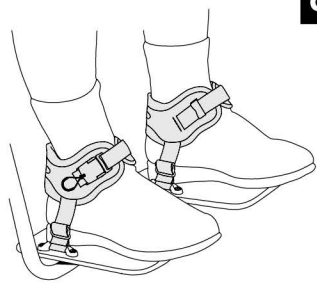

**ORIENTERING**  
 Ankle Huggers bør bæres tætsiddende over anklen (ved ankelknuderne) og over foden for optimal komfort og støtte af underbenene. Spænderne kan bæres på inder- eller ydersiden af hver fod for nem adgang.

**PLACERING**

Spændernes placering muliggør forskellige grader af bevægelse.

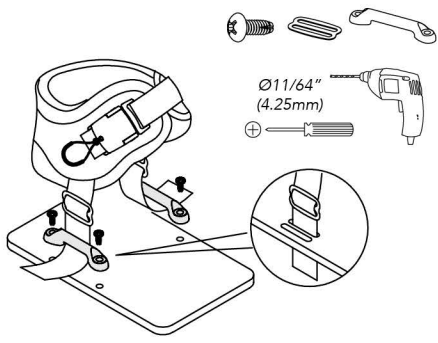
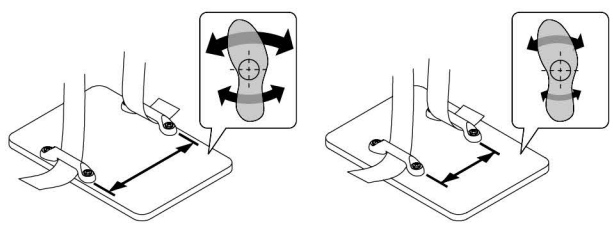

Ø11/64" (4.25mm)

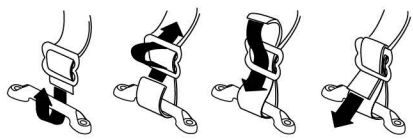

**MONTERING**

Juster længden af de nedre remme for at trække støtteforbindingen ned mod foden afhængig af den ønskede støtte. De fleste brugere vil ikke have behov for at stramme remmene. Fastgør enden af hver nedre rem ved at føre den gennem glideskinnen for at låse den på plads.

**JUSTERING**

Ved daglig brug tillader spændet småjusteringer af pasformen, så det passer til forskellige sokker eller sko. Det er ikke nødvendigt at lukke spændet helt ved hver ibrugtagning. Burrebåndet tillader yderligere justering, om nødvendigt.

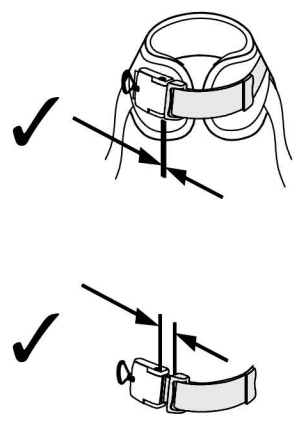

# Ankle Huggers

INSTALLATIE – EN GEBRUIKERSINSTRUCTIES

ART NO. FT240

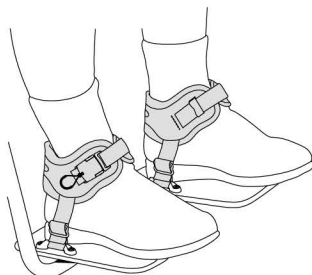

In deze handleiding vindt u belangrijke informatie voor veilig gebruik en onderhoud van Bodypoint Ankle Huggers. Laat deze instructiegids lezen door de gebruiker of door zijn/haar verzorger.

**⚠ WAARSCHUWING!** De gordels dienen door een revalidatiedeskundig techniciën geïnstalleerd te worden.

**VOORDAT U BEGINT:** Ankle Huggers mogen alleen worden gebruikt bij personen die een goed passende heupgordel dragen. Hoewel Ankle Huggers op ieder type voetondersteuning kunnen worden geïnstalleerd, dient u rekening te houden met de positioneringsbehoeften van de gebruiker, voordat u ze installeert op de wegzwenkbare voetplaten. Ankle Huggers moeten worden geplaatst en gedragen over het dagelijks gebruikt schoeisel – schoenen met zware binnenzolen en andere orthopedische apparaten kunnen problemen geven voor een juiste passing.

#### GEBRUIK:

**⚠ WAARSCHUWING!** Dit product mag alleen gebruikt worden om personen in een rolstoel te ondersteunen. Het is NIET bedoeld voor gebruik als veiligheidsgordel tijdens vervoer, als persoonlijke beteugelingsuitrusting of op een andere manier waardoor bij verkeerd gebruik verwondingen veroorzaakt kunnen worden. Verkeerd gebruik van dit product is niet toegestaan en onveilig.

**⚠ WAARSCHUWING!** Zoals bij ieder nieuwe zitondersteuning, kan dit product de zithouding veranderen. Continuïteit van regelmatige drukverlichting en controle van drukpunten op de huid is nodig, niet alleen waar dit product in contact komt met de gebruiker, maar ook in

primaire drukbelastende gebieden zoals het heiligbeen, benen en zitbeenknobbels. Als er rode huid of huidirritatie optreedt, de gordel niet meer gebruiken en de arts of rolstoelspecialist raadplegen. Indien u dit niet doet, kan dit resulteren in ernstige verwondingen zoals decubitus.

**ONDERHOUD:** Controleer regelmatig of het stiksel, weefsel en kussentjes nog in goede staat zijn. Als er slijtage wordt geconstateerd, neem dan contact op met uw leverancier voor deskundige reparatie of vervanging door Bodypoint. De gordel dient onder geen enkele omstandigheden in behandeling genomen te worden door ondeskundige reparateurs, aangezien veiligheid en gezondheid hier afhankelijk van zijn!

**REINIGEN:** Machinewas, heet, 60°C (140°F). Niet bleken. Droogtrommel, lage temperatuur, of uithangen. Niet strijken. (De gordel in een waszak wassen voorkomt beschadigingen van de gordel en de machine.)

**GARANTIE:** Voor dit product geldt een beperkte levenslange garantie tegen materiaal- en fabrieksfouten die optreden bij normaal gebruik bij de originele gebruiker. Neem contact op met uw leverancier of met Bodypoint voor garantieclaims.

Kijk op [www.bodypoint.com](http://www.bodypoint.com) voor meer informatie over Bodypointproducten en voor een overzicht van verkooppunten buiten de VS.

 Bodypoint®

 EC REP

MDSS GmbH  
Schiffgraben 41  
D-30175 Hannover  
Germany

 CE

558 First Ave. S., Suite 300 | Seattle, WA 98104 | 206.405.4555 | 800.547.5716 | [www.bodypoint.com](http://www.bodypoint.com)

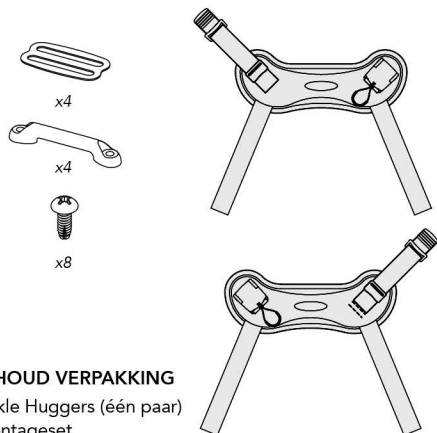

### INHOUD VERPAKKING

Ankle Huggers (één paar)  
Montageset



### RICHTING

Om optimaal comfort en controle over de onderbenen te waarborgen, moeten de Ankle Huggers nauwsluitend om de enkel worden gedragen (ter hoogte van de binnen- of buitenenkel), boven de voet. Om ze zo makkelijk mogelijk bereikbaar te maken, kunnen de gespen aan de binnen- of buitenkant van elke voet worden gedragen.

### POSITIONERING

De plaatsing van de band maakt verschillende gradaties van beweging mogelijk.

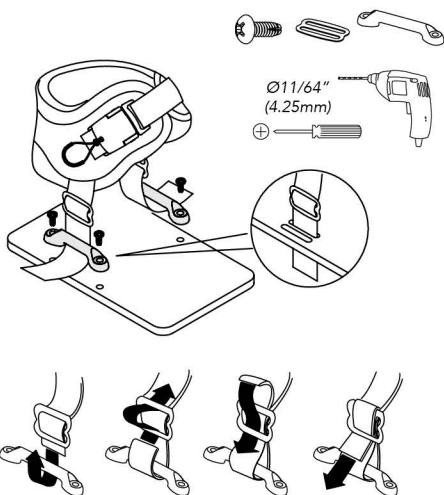
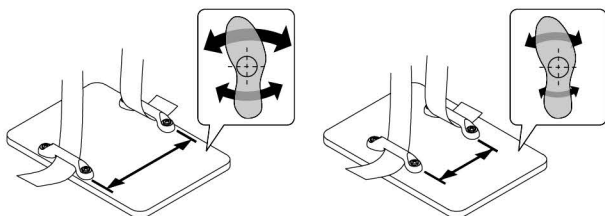

### MONTAGE

Pas de lengte van de onderste banden aan om het hulpmiddel tegen de voet aan te trekken, afhankelijk van de gewenste mate van controle. Voor de meeste gebruikers is het niet nodig om ze strak aan te trekken. Maak het uiteinde van beide onderste banden vast door ze door de schuif met twee langwerpige openingen te halen om ze vast zetten.

### AFSTELLING

De gesp maakt het mogelijk om in het dagelijks gebruik kleine aanpassingen aan te brengen, door de pasvorm aan te passen aan andere sokken of schoenen. Het is niet nodig om de gesp bij elk gebruik helemaal dicht te doen. De band met haak en lus maakt eventueel noodzakelijke verdere aanpassing mogelijk.

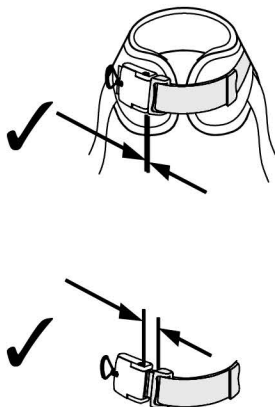

# Prvky Ankle Huggers

## INSTALACE A POKYNY PRO UŽIVATELE

ART NO. FT240

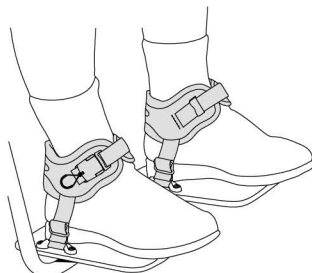

**Tyto pokyny poskytují důležité informace pro bezpečné používání a údržbu všech prvků Bodypoint Ankle Huggers. Předajte tyto pokyny uživateli nebo jeho pečovateli a ujistěte se, že jim porozuměli.**

**⚠ VAROVÁNÍ!** Výrobek by měl instalovat a nasazovat kvalifikovaný rehabilitační pracovník.

**NEŽ ZAČNETE** Prvky Ankle Huggers by měly používat pouze osoby, které nosí řádně upevněný kyčelní pás. Prvky Ankle Huggers lze sice nainstalovat na jakýkoli typ opěrky nohou, ale před jejich instalací na sklápěcí stupátka zvažte uživatelské potřeby polohování. Prvky Ankle Huggers by měly být nasazovány a nošeny přes běžnou denní obuv – silně polstrované boty a ortopedická zařízení mohou bránit jejich správnému nasazení.

### POUŽÍVÁNÍ:

**⚠ VAROVÁNÍ!** Tento výrobek by se měl používat pouze k polohování osob v kolečkovém křesle. NENÍ určen k použití jako přepravní bezpečnostní zařízení, jako zařízení k omezení pohybu osob, ani k jinému účelu, kde by jeho selhání mohlo způsobit zranění. Nesprávné použití tohoto výrobku je neoprávněné a nebezpečné.

**⚠ VAROVÁNÍ!** Stejně jako každý nový prostředek k podpoře sezení může tento výrobek změnit způsob sezení uživatele. Uživatelé musí i nadále vykonávat pravidelné činnosti k uvolňování tlaku a kontrolovat neporušenost kůže, a to nejen tam, kde tento výrobek přichází do kontaktu s uživatelem, ale i v oblastech, které primárně nesou tlak, jako je křížová kost, nohy a hýždě. Pokud se objeví

zvýšené zarudnutí nebo podráždění pokožky, přestaňte výrobek používat a poraďte se s lékařem nebo s odborníkem na sezení. V opačném případě může dojít k vážnému poranění, jako jsou proleženiny.

**ÚDRŽBA:** Pravidelně kontrolujte zda švy, popruhy a podložky nevykazují známky opotřebení. Pokud zjistíte výrazné opotřebení, kontaktujte svého dodavatele, který provede kvalifikovanou opravu nebo výměnu výrobků Bodypoint. Za žádných okolností nesmí být tento produkt upravován nebo opravován nekvalifikovanými osobami – závisí na něm zdraví a bezpečnost uživatelů!



**ČIŠTĚNÍ:** Lze prát v pračce při teplotě 60 °C (140 °F). Nebělte. Lze sušit v sušičce při nízké teplotě nebo nechat volně uschnout. Nežehlete. (Když výrobek při prání vložíte do plátěného sáčku, snáze předejete poškrábání výrobku a pračky.)

**ZÁRUKA:** Na tento výrobek se vztahuje omezená celoživotní záruka na vady zpracování a materiálu, které se vyskytnou při běžném používání původním spotřebitelem. V případě reklamace se obraťte na dodavatele nebo společnost Bodypoint.

Další informace o výrobcích společnosti Bodypoint a seznam distributorů mimo USA najdete na stránkách [www.bodypoint.com](http://www.bodypoint.com).

 **Bodypoint®**

**EC REP**

MDSS GmbH  
Schiffgraben 41  
D-30175 Hannover  
Germany

**CE**

558 First Ave. S., Suite 300 | Seattle, WA 98104 | 206.405.4555 | 800.547.5716 | [www.bodypoint.com](http://www.bodypoint.com)

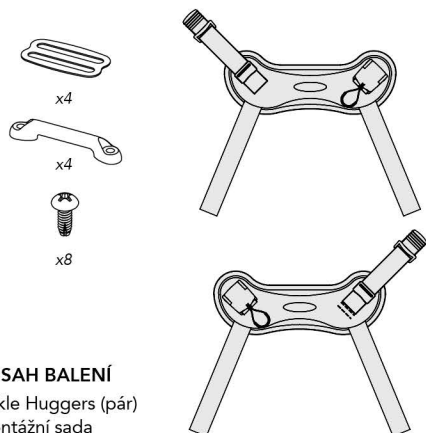
**OBSAH BALENÍ**

Ankle Huggers (pár)  
Montážní sada

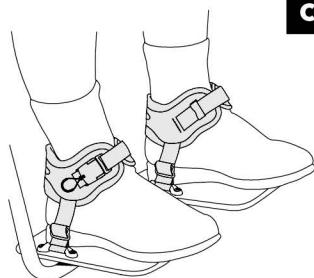
**ORIENTACE**

Produkt Ankle Huggers je nutné nosit pohodlně přes kotník (v oblasti malleolu) nad chodidlem pro zajištění optimálního pohodlí a ovládní spodní části nohou. Přezky lze nosit na vnitřní nebo vnější straně chodidla, což zajišťuje nejsnadnější přístup.

**UMÍSTĚNÍ**

Umístění popruhů umožňují různé stupně pohybu.

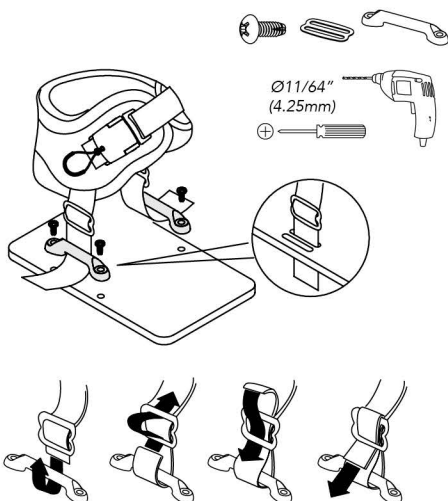
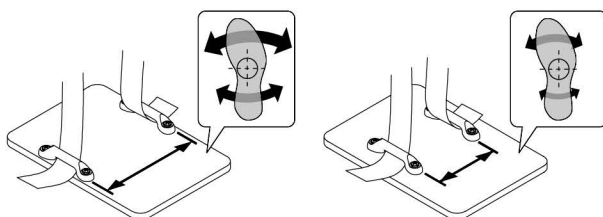
**MONTÁŽ**

Nastavte délku spodních popruhů tak, aby se stahovaly dolů proti chodidlu podle požadované míry ovládní. U většiny uživatelů není nutné je utahovat. Zajistěte konce jednotlivých popruhů protažením skrz průvlečnou sponku, čímž je připevníte na místě.

**ÚPRAVA**

Při každodenním používání umožňuje přezka mírné úpravy, aby vyhovovala změnám ponožek nebo obuvi. Přezka není nutné zcela uzavírat při každém použití. Popruh s háčkem a smyčkou umožňuje případné další nastavení.

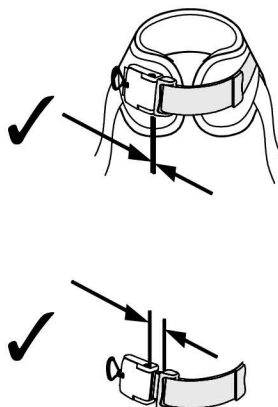



NAVODILA ZA NAMESTITEV IN UPORABO

# Ankle Huggers

ART NO. FT240



Ta navodila vsebujejo pomembne informacije za varno uporabo in vzdrževanje Bodypointovih Ankle Huggers. Ta navodila predajte uporabniku ali njegovemu negovalcu ter jih skupaj pregledajte in tako zagotovite, da oseba razume navodila.

**⚠ OPOZORILO!** Izdelek mora namestiti in pritrditi usposobljen strokovnjak za rehabilitacijo.

**PREDEK ZAČNETE** Ankle Huggers lahko uporabljate samo pri osebah, ki nosijo primerno nastavljen pas za kolke. Čeprav lahko Ankle Huggers namestite na kakršno koli oporo za stopala, upoštevajte uporabnikove potrebe po namestitvi v pravilen položaj, preden jih boste namestili na premične stopalke. Ankle Huggers je treba namestiti in nositi prek vsakodnevnih obutve - močno oblaženi čevlji in ortoze lahko vplivajo na ustrezno prileganje podnožnikov

#### UPORABA:

**⚠ OPOZORILO!** Ta izdelek je namenjen samo uporabi za namestitev osebe v invalidski voziček. NI namenjen za uporabo kot varnostni pripomoček za transportiranje, pripomoček za omejitve premikanja oseb ali za kakršno koli drugo uporabo, pri kateri lahko njegovo nedelovanje povzroči poškodbe. Zloraba tega izdelka ni dovoljena in je nevarna.

**⚠ OPOZORILO!** Ko je običajno pri kakršni koli novi sedalni opori, lahko tudi ta izdelek spremeni način sedenja osebe. Uporabniki morajo nadalje izvajati redne aktivnosti za sprostitev pritiska in preverjati nepoškodovanost kože, ne samo tam, kjer se ta izdelek dotika uporabnika, temveč tudi na primarnih

območjih pritiska, kot so križnica, noge in zadnjica. Če se pojavi povečana rdečina kože ali razdraženost, izdelek prenehajte uporabljati in se posvetujte s svojim zdravnikom ali specialistom za pravilno sedenje. Če tega ne storite, lahko pride do resnih poškodb, kot so na primer razjede zaradi pritiska.

**VZDRŽEVANJE:** Redno preverjajte izdelek za znake obrabe na šivih, pasu in blazinicah. Če najdete močno obrabo, se obrnite na svojega dobavitelja za strokovno popravilo ali zamenjavo s strani podjetja Bodypoint. V nobenem primeru tega izdelka ne smejo spreminjati ali popravljati nepooblaščen osebe – od tega sta odvisna zdravje in varnost!



**ČIŠČENJE:** Pranje 60 °C (140 °F). Beljenje ni dovoljeno. Blago sušenje s centrifugo ali ne ožemati, mokro obesiti in sušiti. Likanje ni dovoljeno. (Če izdelek med pranjem daste v tekstilno vrečko, pomagata zmanjšati nastanek prask na izdelku in pralnem stroju.)

**GARANCIJA:** Ta izdelek ima omejeno doživljenjsko garancijo na napake pri izdelavi in materiale, ki temelji na običajni uporabi s strani prvotnega uporabnika. V primeru garancijskih zahtevkov se obrnite na svojega dobavitelja ali podjetje Bodypoint.

Več informacij v Bodypoint izdelkih in seznam dobaviteljev izven ZDA najdete na spletni strani [www.bodypoint.com](http://www.bodypoint.com).

 Bodypoint®



MDSS GmbH  
Schiffgraben 41  
D-30175 Hannover  
Germany



558 First Ave. S., Suite 300 | Seattle, WA 98104 | 206.405.4555 | 800.547.5716 | [www.bodypoint.com](http://www.bodypoint.com)

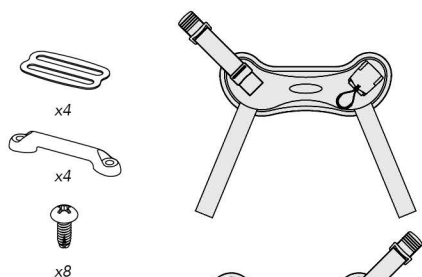

### VSEBINA KOMPLETA

Ankle Huggers (par)  
Komplet za namestitev

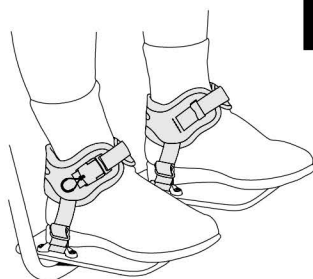

### ORIENTATION

Podnožnike za stabilizacijo stopal Ankle Huggers je treba nositi tako, da se tesno prilagodijo preko gležnja nad stopalom, kar omogoča optimalno udobje in nadzor spodnjega dela nog. Zaponke je za lažji dostop mogoče obrniti na notranjo ali zunanjo stran posameznega stopala.

### NAMESTITEV V PRAVILEN POLOŽAJ

Nastavitev trakov omogoča različne stopnje gibanja.

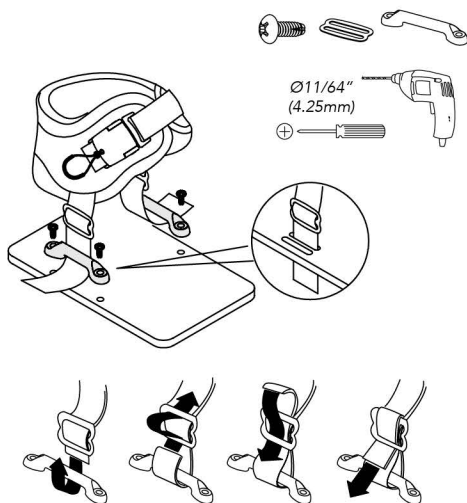
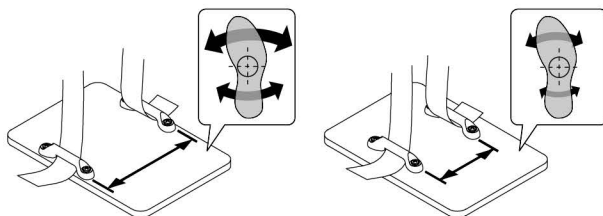

### NAMESTITEV

Glede na želeni obseg nadzora prilagodite dolžino spodnjih trakov, ki jih je mogoče povleči navzdol ob stopalo. Pri večini uporabnikov jih ni treba tesno zategniti. Konec posameznega spodnjega traku fiksirate tako, da ga napeljete skozi tridelni drsnik in trdno namestite na svoje mesto.

### PRILAGODITEV

Pri vsakodnevni uporabi zaponka dopušča majhne prilagoditve, ki omogočajo uporabo različnih vrst nogavic ali obutve. Pri vsaki uporabi zaponke ni potrebno popolnoma zapeti. Trak s kaveljčkom in zanko po potrebi omogoča dodatno prilagoditev.

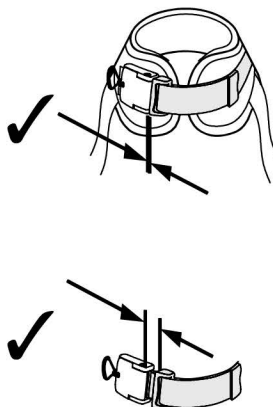

# Ankle Huggers

## の取付・取扱説明書

ART NO. FT240

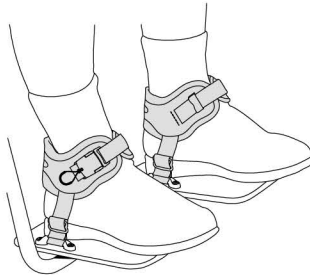

この説明書にはBodypointのAnkle Huggers ルトの安全な使用とメンテナンスに必要な重要情報が記載されています

**△警告！**製品は有資格のリハビリ技師が取付け、固定してください。

使用開始前に

Ankle Huggersは腰帯を適正に着用している方々のみ使用してください。Ankle Huggersはどのよ

うなタイプの足部支持物にも取付けることができますが、反転式あぶみ骨底に取付ける前は使用者の配置ニーズを考慮してください。Ankle Huggersは日常の履物の上にぴったりと着用してください - ぎゅっしりとパッドの入った靴下や下肢装具は適正なフィットを妨害することがあります。

**△警告！**本製品は車椅子に座っている人の位置決めのみで使用してください。輸送用安全装置、個人用拘束装置としての使用、または故障が傷害を招く可能性のあるその他の適応での使用は意図していません。本製品の誤用は認可されず、危険です。

**△警告！**新しい座位保持装置と同様に、この製品により人の座り方が変わる可能性があります。使用者は、この製品が使用者に接触する部位だけでなく、仙骨、脚、臀部など圧力を受ける主な部分について、通常の圧力開放と皮膚の完全性チェックを引き続き実行しなければなりません。皮膚の赤みが増した

り、炎症が起きる場合は、使用を止めて、医師かシーティングの専門家に相談してください。そのままにしておくと、褥瘡など重傷を負う恐れがあります。

メンテナンス：縫い目、ウェビング、パッドに摩耗の兆候がないか、定期的に点検してください。大きな摩耗があった場合は、サプライヤーに連絡してBodypointの認定修理または交換を受けてください。いかなる場合も、資格のない人がこの製品を変更したり、修理したりしないでください。健康と安全がそれにかかっています！

 洗浄：洗濯機洗い、温水、60°C (140°F)。漂白しないこと。乾燥機乾燥、低温、またはそのまま干して乾燥。アイロンをかけないこと。(洗濯中は製品を布袋に入れ、製品やマシンに傷が付かないようにしてください。)

保証：この製品には、オリジナルの消費者による正常な使用から生ずる材料および仕上がりにおける瑕疵に対する生涯限定保証が付いています。保証請求については、サプライヤーまたはBodypointに連絡してください。

Bodypoint製品の詳細情報、および米国外の販売代理店の一覧は、[www.bodypoint.com](http://www.bodypoint.com)をご覧ください。

 Bodypoint®

 EC REP

MDSS GmbH  
Schiffgraben 41  
D-30175 Hannover  
Germany

 CE

558 First Ave. S., Suite 300 | Seattle, WA 98104 | 206.405.4555 | 800.547.5716 | [www.bodypoint.com](http://www.bodypoint.com)

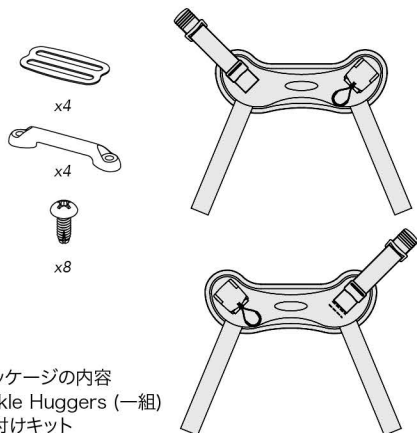

**位置付け**  
 下腿の最適な快適さと制御のため、Ankle Huggersを足部上で足首に(踝に)ぴったりと装着してください。  
 バックルは最も簡単にアクセスできるように各足部の内側か外側に装着することができます。

**位置決め具**  
 ストラップの配置で様々な角度の動きが可能となります。

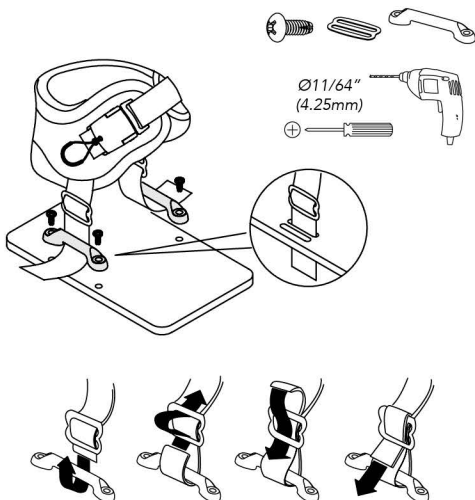
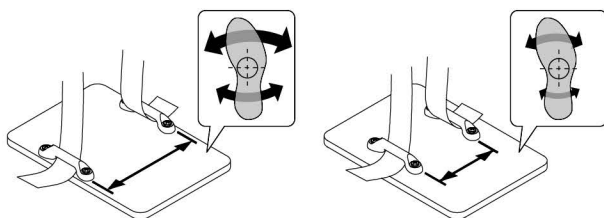

**調節**  
 毎日の使用では、靴下や履物の履き替えてぴったり適応するようバックルで少し調節できます。使用ごとにバックルを完全に閉じる必要はありません。必要に応じてフックやループストラップでさらに調節できます。

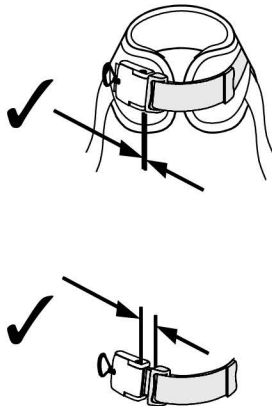

**取付け**  
 所望の制御量に従って、足部に引き下げて下部ストラップの長さを調節します。大半の使用者ではきつく締める必要はありません。各下部ストラップの端部を3バー・スライドに通して定位置でロックして確保します。

# Ankle Huggers

安装和用户说明说明内容。

ART NO. FT240

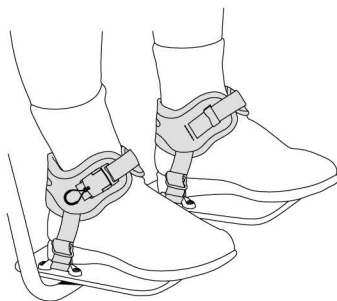

这些说明提供了安全使用和维护所有 Bodypoint Ankle Huggers 的重要信息。将这些说明提供给使用者或其照护者并进行讲解，确保其理解说明内容。

## 开始之前

ANKLE HUGGERS 只能供佩戴有正确匹配的腰带的个人使用。尽管可以将 ANKLE HUGGERS 安装在任何类型的足部支撑上，但在安装到翻转踏板之前，应考虑用户的定位需求。ANKLE HUGGERS 应该与日常鞋子配合并佩戴在上面 - 带厚鞋垫的鞋子和矫正装置可能会干扰正确的配合。

⚠ 警告！本产品仅可用于在轮椅中固定使用者。本产品不适合用作交通安全装置、个人束缚装置，或其他任何因装置故障可能导致人身伤害的应用。本产品的错误用途未经授权，并且是不安全的。

⚠ 警告！与任何新型座椅支撑一样，本产品可能改变个人的就坐方式。使用者必须持续练习常规减压活动和进行皮肤完整性检查，包括本产品与使用者的接触部位，以及主要承压部位，例如骶骨、腿和臀部。如果皮肤红肿或过敏现象增多，请停止使用并咨询您的医生或

座椅专家。否则可能导致压疮等严重伤害。

维护：定期检查缝合部位、织带和衬垫是否有磨损迹象。如果发现明显磨损，请联系您的供应商，由 BODYPOINT 提供合格的修理或更换。任何情况下不得由非合格人员修改或修理本产品 - 这关系到您的健康和安全性！

🧺🌞🌀🧺 清洗：温水 60° C (140° F) 机洗。切勿漂白。低温烘干或悬挂滴干。切勿熨烫。（在洗涤时将产品置于布袋内

有助于防止产品与机器发生刮擦）。

担保：本产品针对原始消费者正常使用下出现的工艺和材料缺陷提供有限终身保修。有关保修索赔，请联系您的供应商或 BODYPOINT。

有关 BODYPOINT 产品的更多信息以及美国境外的分销商列表，请访问 [WWW.BODYPOINT.COM](http://WWW.BODYPOINT.COM)。

 Bodypoint®

 EC REP

MDSS GmbH  
Schiffgraben 41  
D-30175 Hannover  
Germany

 CE

558 First Ave. S., Suite 300 | Seattle, WA 98104 | 206.405.4555 | 800.547.5716 | [www.bodypoint.com](http://www.bodypoint.com)

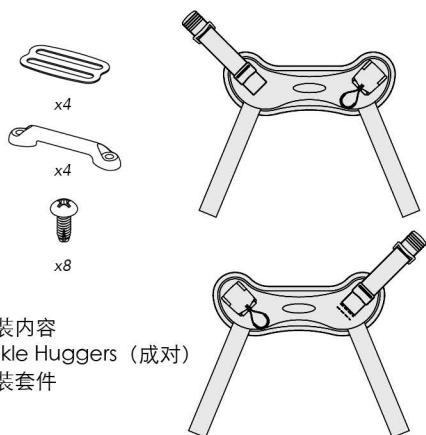

包装内容  
Ankle Huggers (成对)  
安装套件



方向  
Ankle Huggers 应紧贴足部以上的踝关节（足踝）佩戴，从而使小腿获得最佳的舒适度和控制。带扣可以佩戴在每个足部的内侧或外侧，以方便操作。

定位  
通过绑带位置实现不同程度的移动。

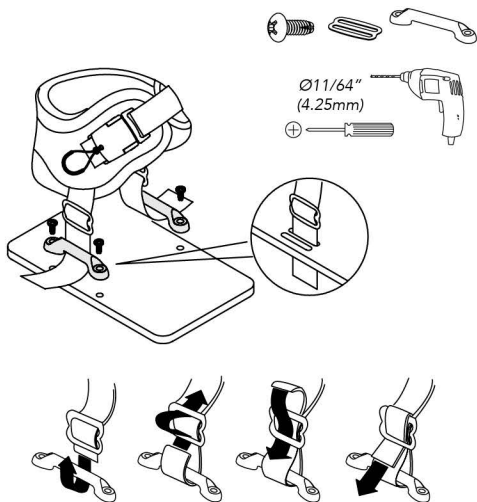
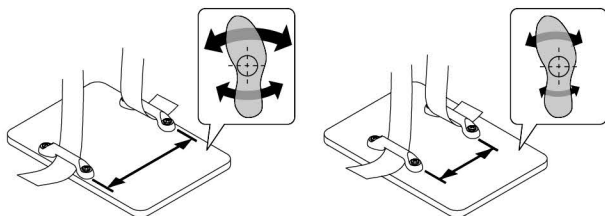

安装  
根据所需的控制量，调整下绑带的长度，并下拉紧贴足面。对多数用户而言，不需要绑得太紧。将每条下绑带穿过三杠滑扣并锁定到位，以固定绑带的末端。

调整  
在日常使用中，可通过带扣进行小幅的配合调整，以适应袜子或鞋子的变化。不需要每次使用时都将带扣完全扣紧。如果需要，可使用挂钩和环形带做进一步的调整。

